

STELAŻ METALOWY DWUCZĘŚCIOWY



MR148 Natalia Czechowicz
Świnna Poręba 148, 34-106 Mucharz
NIP: 551-257-56-86
+48 530 339 059
www.stelaze24.com.pl

PODNOSZONY CZOŁOWO

instrukcja montażu

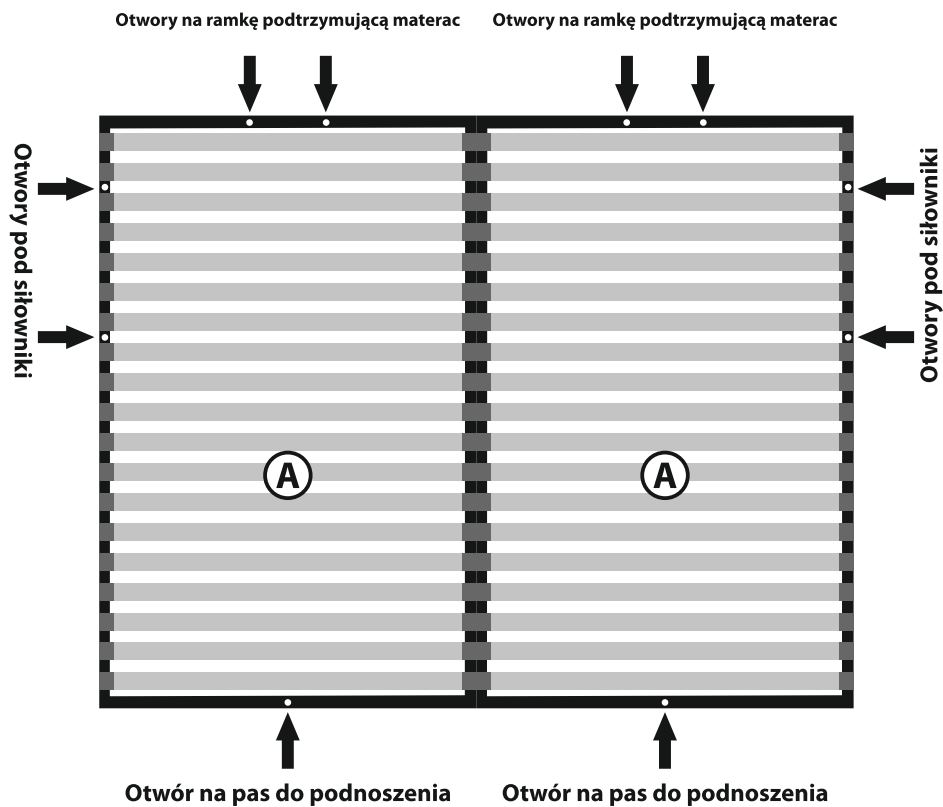

A STELAŻ x 2 szt.

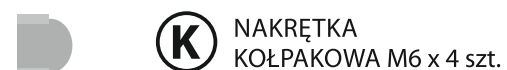
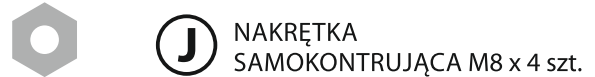
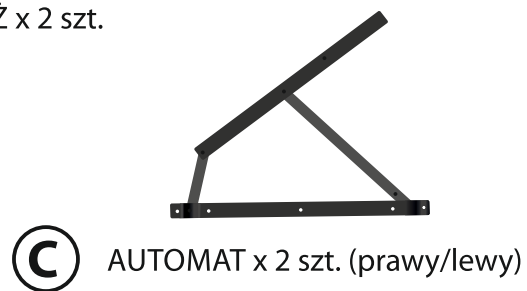
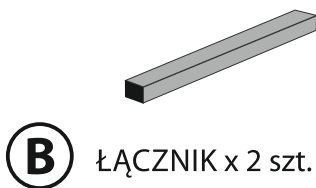

1

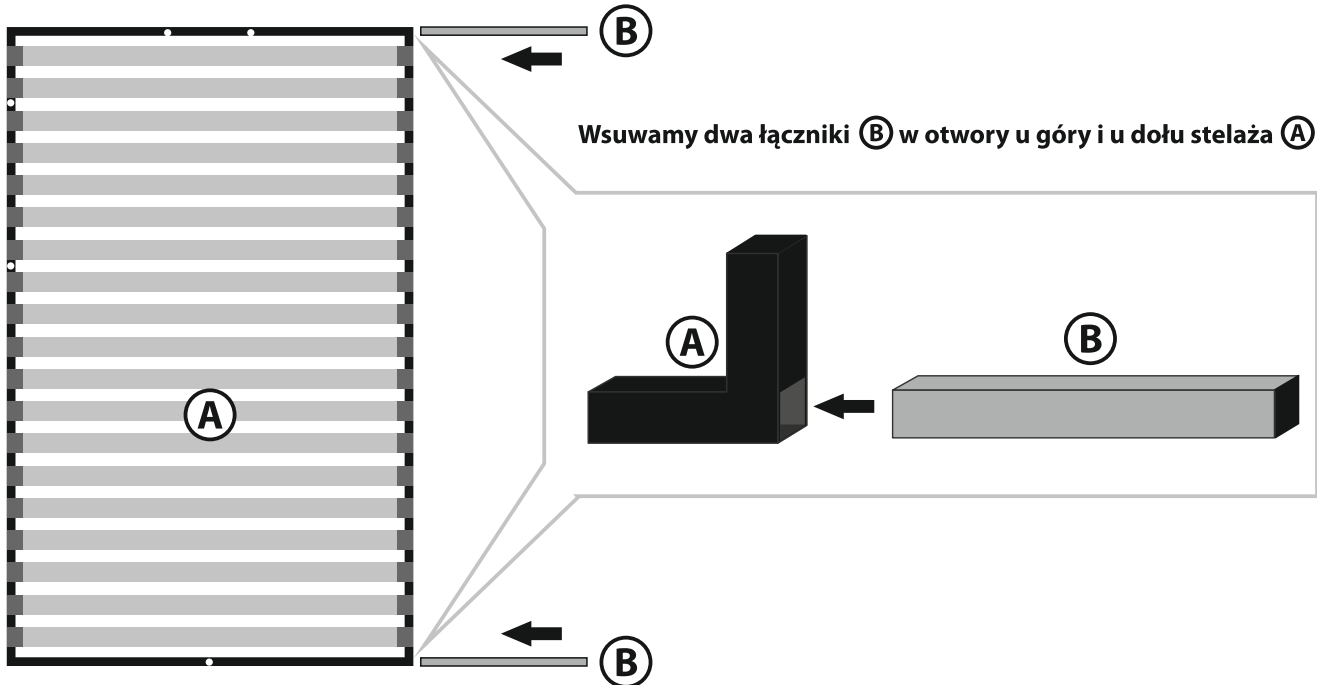

2

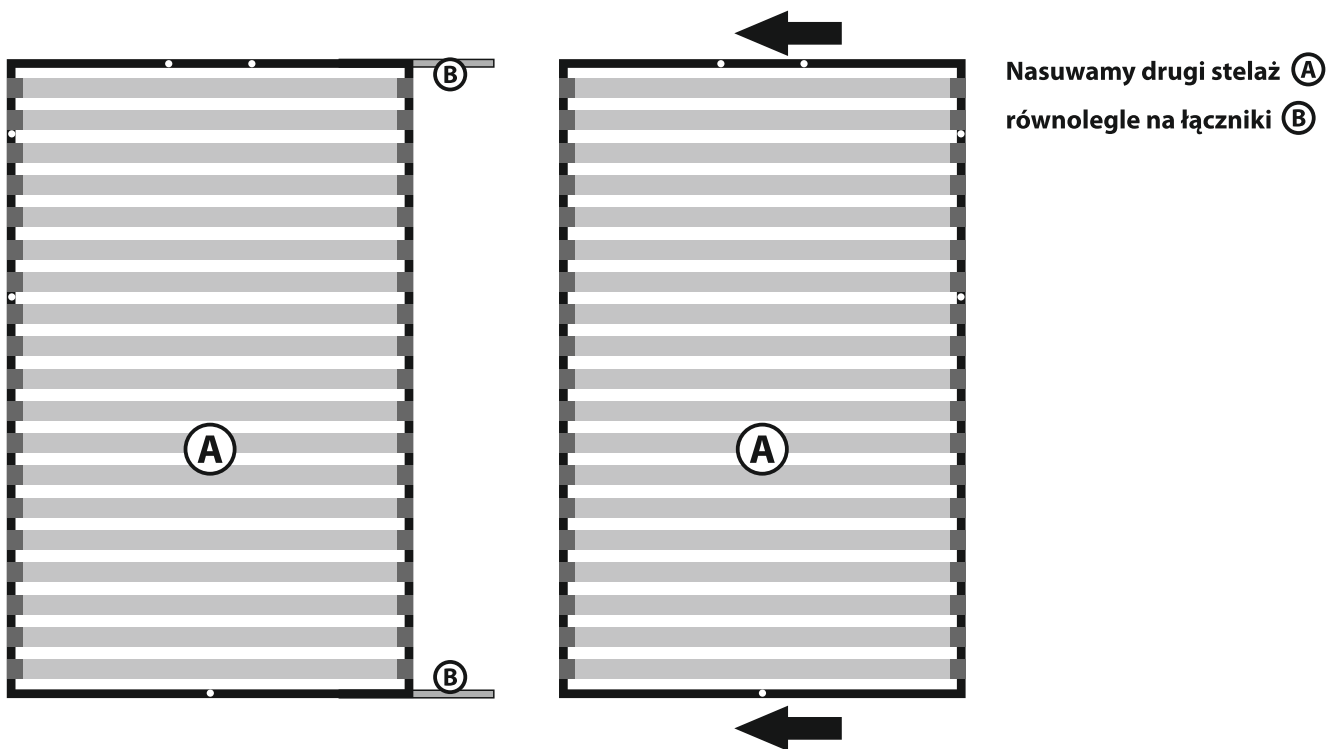

3

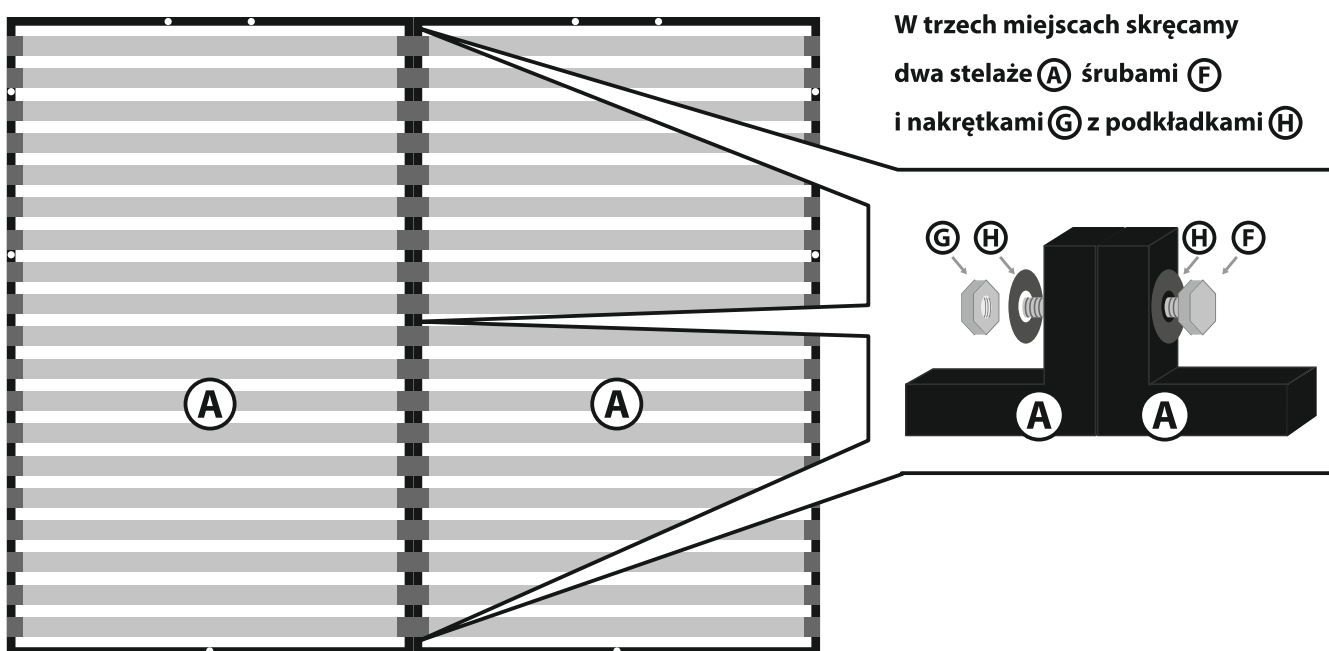

4

W istniejące otwory $\varnothing 9,5$ w stelażu (A) włożyć śruby (I) od górnej części (od strony listew), następnie pod stelaż podłożyć automat (C), włożyć na wystające już śruby (I) i dokręcić samokontrującymi nakrętkami (J).

Krótsze ruchome ramie automatu montujemy zawsze po zewnętrznej stronie stelaża.

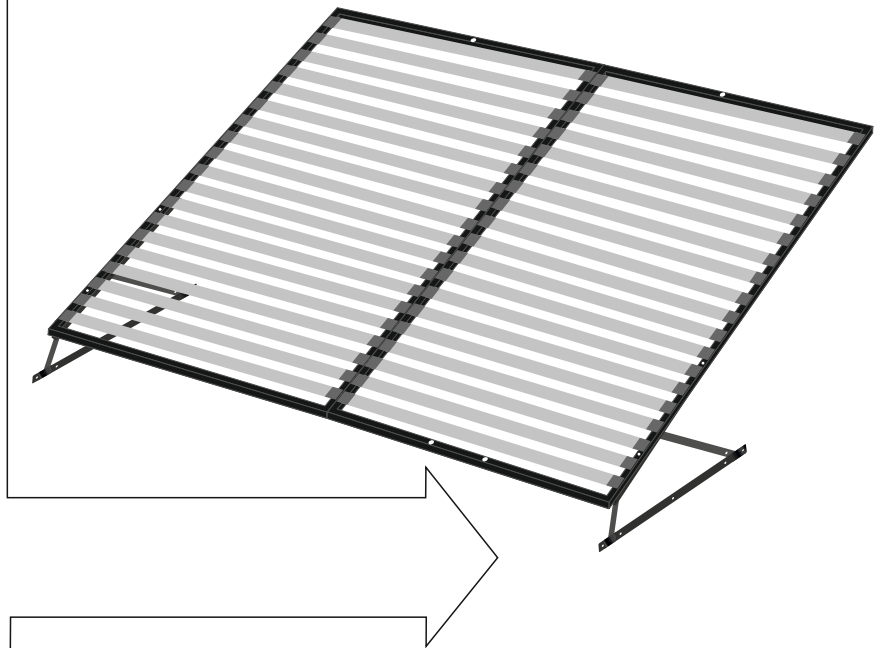
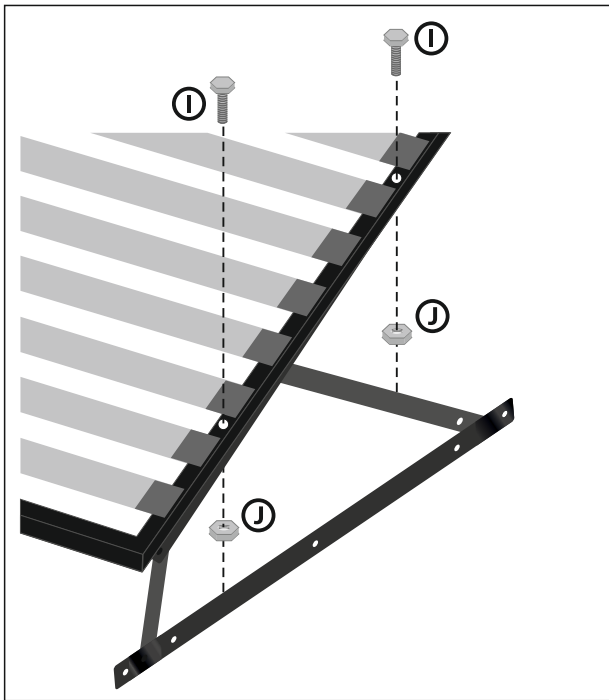

5

Tak przygotowany stelaż z automatami wkładamy na przygotowaną wcześniej skrzynię lub do skrzyni, wszystko zależy od modelu łóżka jaki Państwo posiadają.

Demontujemy jedną bądź dwie listwy, ustalamy położenie dolnej metalowej listwy automatu w odległości 90mm od dolnej części stelaża do osi otworów w/w listwy i zależnie od rodzaju skrzyni przykręcamy automat do skrzyni, śruby we własnym zakresie.

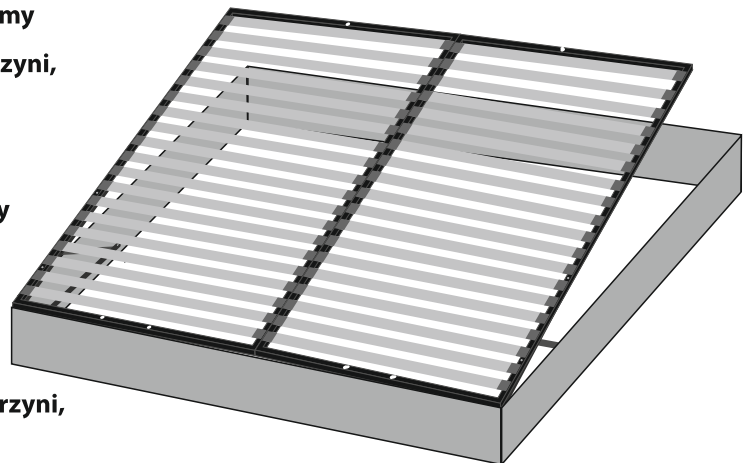

6

Po tej czynności przy pomocy drugiej osoby, która podnosi ręcznie stelaż (A) do góry zakładamy sprężyny gazowe (D) na wystające czopy w automacie (C) zabezpieczając je nakrętką kołpakową (K).

UWAGA!

Sprężyny gazowe montujemy zawsze zbiornikiem gazu do góry.

